

Always there to help you

Register your product and get support at
www.philips.com/welcome

GC4500 series



User manual

Specifications are subject to change without notice
© 2014 Koninklijke Philips N.V.
All rights reserved.

4239 000 92852



1

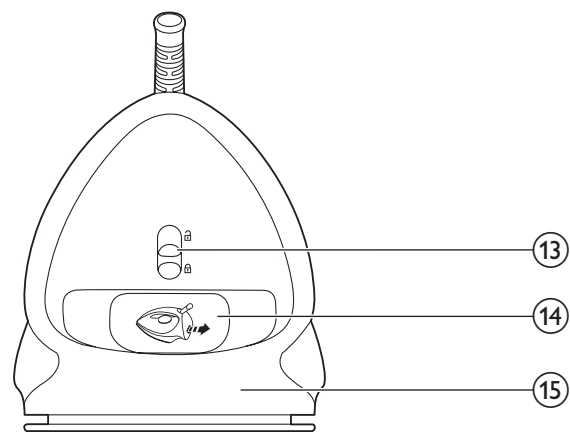
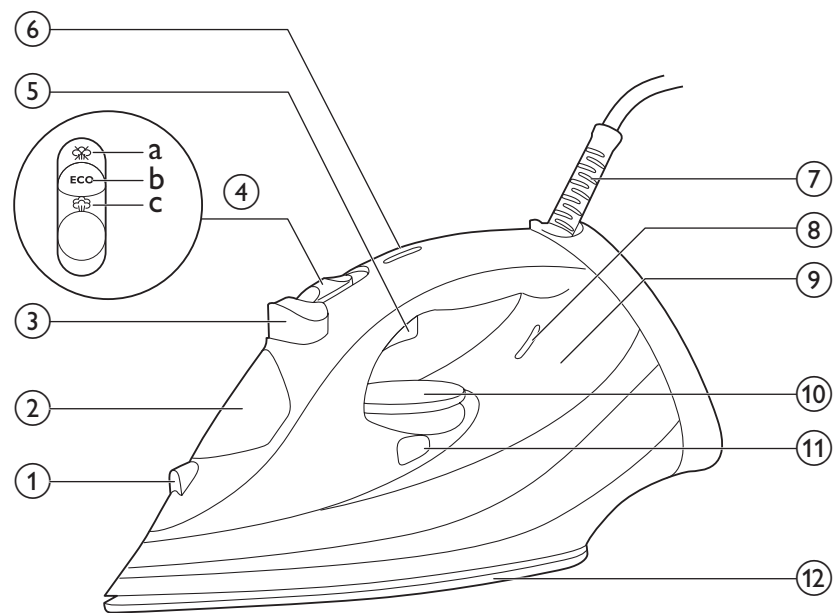

GC4500 series

ENGLISH 6

PORTUGUÊS 12

FRANÇAIS 18

العربية 29

فارسی 35

Introduction

Congratulations on your purchase and welcome to Philips!
To fully benefit from the support that Philips offers, register your product at www.philips.com/welcome.

Product overview (Fig. 1)

- 1 Spray nozzle
- 2 Water filling door
- 3 Spray button
- 4 Steam slider
 - a. Dry setting
 - b. ECO setting
 - c. Auto steam setting
- 5 Steam boost trigger
- 6 Safety auto-off light (specific types only)
- 7 Mains cord
- 8 Temperature indicator light
- 9 Water tank
- 10 Temperature dial with Auto steam control
- 11 Calc clean button
- 12 Soleplate
- 13 Quick Calc Release lock
- 14 Quick Calc Release tray
- 15 Typeplate

Important

Read the separate important information leaflet and this user manual carefully before you use the appliance. Keep both documents for future reference.

Using the appliance

Filling the water tank

Note: Your appliance has been designed to be used with tap water. If you live in an area with hard water, fast scale build-up may occur. Therefore, it is recommended to use 100% distilled or demineralized water to prolong the lifetime of your appliance.

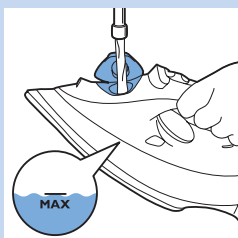

- 1** Open the water filling door.
- 2** Tilt the iron backwards and fill the water tank with tap water up to the maximum level.

Note: Do not fill the water tank beyond the MAX indication.

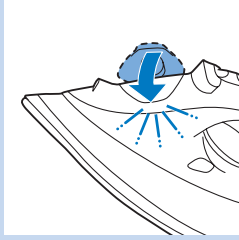

Do not put perfume, vinegar, starch, descaling agents, ironing aids or other chemicals in the water tank.

- 3 Close the water filling door ('click').

Temperature and steam setting

Table 1:

Warning: Do not use steam or steam boost at low temperature, as indicated in the below table. Otherwise, hot water may leak from the iron.

Fabric type	Temperature setting	Auto steam control	Steam boost
Linen	MAX	Automatically adjusted to the optimal amount	Yes
Cotton	●●●	Automatically adjusted to the optimal amount	Yes
Wool	●●		No
Silk	●●		No
Synthetic fabric (e.g. acrylic, nylon, polyamide, polyester)	●	No steam	No

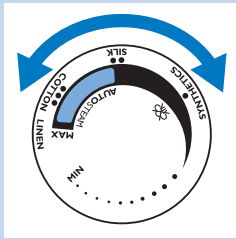

- 1 Consult table 1 to set the temperature dial to the appropriate setting for your garment.

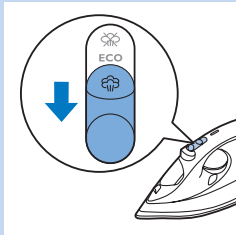

- 2 Select Auto steam setting in the steam slider.

This iron is equipped with Auto steam control. According to the temperature you select, the iron automatically provides the optimal amount of steam for the best result.

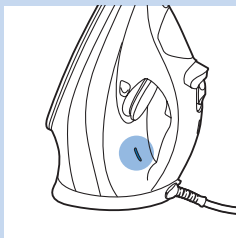

- 3 Put the iron on its heel and plug it in. The temperature light goes on to indicate that the iron is heating up.
- 4 When the temperature light goes out, the iron has reached the correct temperature and you could start ironing.

Features

Spray function

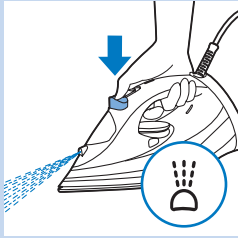

- Press the spray button to moisten the article to be ironed. This helps to remove stubborn creases.

Steam boost function



- Press and release the steam boost trigger for a powerful boost of steam to remove stubborn creases.

Ironing with extra steam



- For extra steam during ironing, press and hold the steam boost trigger.

Vertical steam

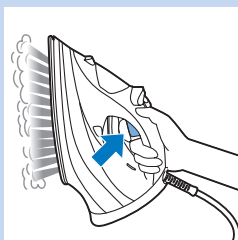

- You can use the steam boost function when you hold the iron in vertical position for removing creases from hanging clothes, curtains etc.

Eco steam setting / Dry ironing

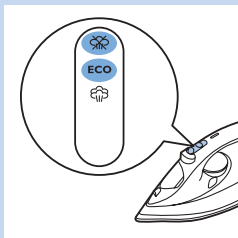

- In stead of Auto steam, you could choose ECO setting in the steam slider to save energy, yet to achieve satisfactory ironing results.
- To iron without steam, select dry setting in the steam slider.

Safety auto-off (specific types only)

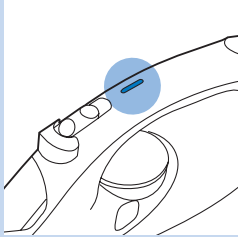

The safety auto-off function automatically switches off the iron if it has not been used for 30 seconds resting on its soleplate or 8 minutes resting on its backplate. The auto-off light will light up.

- To let the iron heat up again, pick up the iron or move it slightly. The auto-off light goes out.

Cleaning and maintenance

Cleaning

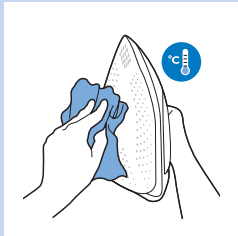

- 1 Unplug the iron and let it cool down.
- 2 Pour any remaining water out of the water tank from the water filling door.
- 3 Wipe flakes and any other deposit off the soleplate with a damp cloth and a non-abrasive (liquid) cleaning agent.

To keep the soleplate smooth, avoid hard contact with metal objects. Never use a scouring pad, vinegar or other chemicals to clean the soleplate.

Quick Calc Release

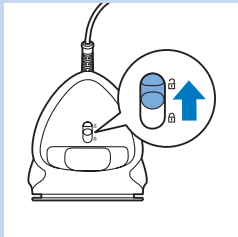

IMPORTANT: To prolong the life time of your appliance and to maintain good steaming performance, use Quick Calc Release function once **every 1 month**. If water in your area is very hard, use this function more frequently.

Note: Make sure that the iron has been unplugged for at least 1 hour and has completely cooled down, before you use Quick Calc Release.

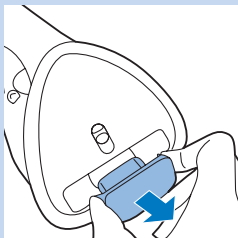

- 1 Put the iron on a levelled surface and push up the Quick Calc Release lock at the back of the iron.
- 2 Take out the Quick Calc Release tray.
- 3 Pour out scales in the tray into a sink or dustbin. Clean the tray using tap water. Remove any excess water from the tray.

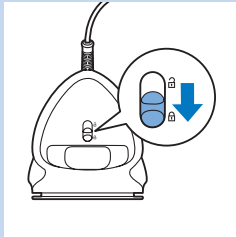
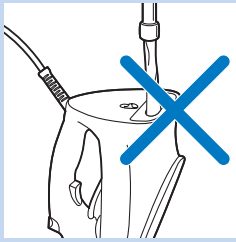

Do not pour water, vinegar, descaling agents or other chemicals into the iron from the opening of the Quick Calc Release.

Do not use vinegar, descaling agents or other chemicals to wash the tray.

4 Wipe off the scales in the opening of the Quick Calc Release tray with a damp cloth.

5 Insert the tray back into the iron.

6 Push down the Quick Calc Release lock.

Do not use the iron when the Quick Calc Release tray is not locked.

If you break or lose the tray, contact a consumer care center in your country (see the worldwide guarantee leaflet for contact details).

Calc-clean function

*IMPORTANT: Besides Quick Calc Release function, you should also perform calc-clean once **every 1 month** to prolong the life of your iron. If water in your area is very hard, or you see scales coming out from the soleplate during ironing, use this function more frequently.*

1 Make sure the iron is unplugged and the steam slider is set to dry setting.

2 Fill the water tank to the MAX indication.

Do not pour vinegar or other descaling agents into the water tank.

3 Plug in the iron and set the temperature dial to MAX.

4 Unplug the iron when the temperature light goes out.

5 Hold the iron over the sink. Keep pushing the calc clean button and gently shake the iron forth and back until all water in the water tank has been used up.

Scales is flushed out, steam and boiling water also come out of the soleplate.

Note: Repeat steps 2 to 5 if the water that comes out of the iron still contains scale particles.

6 Take out the Quick Calc Release tray, empty the water in the tray. Hold the iron vertically to allow small amount of water to flow out.

7 Insert the tray back to the iron and lock it.

8 Plug in the iron and let the iron heat up to dry the soleplate.

9 Unplug the iron when the temperature indicator light goes out.

10 Move the iron gently over a piece of cloth to remove any water stains on the soleplate.

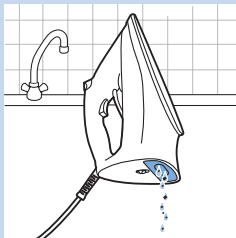

Storage

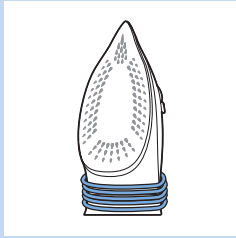

- 1 Unplug the iron and empty the water tank. Let it cool down in a safe place.
- 2 Wind the mains cord around the backplate of the iron and store it on its heel.

Troubleshooting

This chapter summarises the most common problems you could encounter with the appliance. If you are unable to solve the problem with the information below, visit www.philips.com/support for a list of frequently asked questions or contact the Consumer Care Centre in your country (see the worldwide guarantee leaflet for contact details).

Problem	Possible cause	Solution
The steam boost function does not work properly (water leaks out of the soleplate).	You have used the steam boost function too often within a very short period.	Wait for a few seconds before you use the steam boost function again.
	You have used the steam boost function at a too low temperature.	Set an ironing temperature at which the steam boost function can be used (●●● to MAX).
Flakes and impurities come out of the soleplate during ironing.	Scales are formed inside the soleplate.	Use the Calc-clean function (see chapter 'Cleaning and maintenance', section 'Calc-clean function').
Water leaks from the water filling door.	You have overfilled the water tank.	Do not fill the water tank beyond the MAX indication. Pour excess water out of the water tank.
Water or steam leaks from the back part of the iron.	You have not locked the Quick Calc release tray properly.	Take out the Quick Calc Release tray and clean it using tap water. Use a piece of cloth to wipe off scales in the opening of the back part of the iron. Put back the tray and lock it. (See chapter "cleaning and maintenance, section "Quick calc release function).
	The Quick Calc release tray is damaged.	Contact a consumer care center in your country (see the world wide guarantee leaflet for contact details).

Introdução

Parabéns pela sua compra e seja bem-vindo à Philips!
Para tirar máximo partido da assistência oferecida pela Philips, registe o seu produto em: www.philips.com/welcome.

Visão geral do produto (Fig. 1)

- 1 Bocal do pulverizador
- 2 Abertura de enchimento de água
- 3 Botão do pulverizador
- 4 Selector de vapor
 - a. Regulação a seco
 - b. Definição ECO
 - c. Regulação para vapor automático
- 5 Botão do jacto de vapor
- 6 Luz da desactivação automática de segurança (apenas modelos específicos)
- 7 Cabo de alimentação
- 8 Luz do indicador da temperatura
- 9 Depósito da água
- 10 Botão da temperatura com controlo de vapor automático
- 11 Botão Calc-clean
- 12 Base
- 13 Bloqueio da libertação rápida de calcário
- 14 Tabuleiro da libertação rápida de calcário
- 15 Etiqueta

Importante

Leia cuidadosamente o folheto das informações importantes em separado e este manual do utilizador antes de utilizar o aparelho. Guarde estes dois documentos para referência futura.

Utilizar o aparelho

Encher o depósito da água

Nota: o seu aparelho foi concebido para ser utilizado com água canalizada. Se residir numa área com água dura, poderá ocorrer uma acumulação rápida de calcário. Por isso, recomenda-se a utilização de água 100% destilada ou desmineralizada para prolongar a vida útil do seu aparelho.

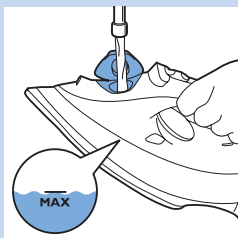

- 1 Abra a abertura de enchimento de água.
- 2 Incline o ferro para trás e encha o depósito com água canalizada até ao nível máximo.

Nota: não encha o depósito de água acima da indicação MAX.



Não deite perfume, vinagre, goma, produtos descalcificantes, produtos para passar a ferro ou outros agentes químicos para dentro do depósito de água.

- 3 Feche a abertura de enchimento de água (ouve-se um estalido).

Regulação de temperatura e vapor

Tabela 1:

Aviso: Não utilize vapor nem o jacto de vapor a baixas temperaturas, de acordo com as indicações na tabela abaixo. Caso contrário, o ferro pode libertar água quente.

Tipo de tecido	Definição de temperatura	Controlo de vapor automático	Jacto de vapor
Linho	MÁX	Ajustado automaticamente para a quantia otimizada	SIM
Algodão	●●●		SIM
Lã	●●		Não
Seda	●●		Não
Tecido sintético (p. ex.: acrílico, nylon, poliamida, poliéster)	●	Sem vapor	Não

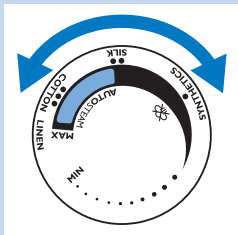

- 1 Consulte a tabela 1 para colocar o botão da temperatura na regulação apropriada para a sua peça de roupa.

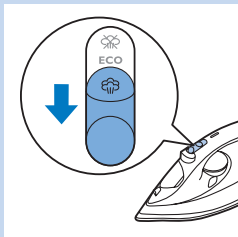

- 2 Seleccione a regulação para vapor automático no selector de vapor.

Este ferro está equipado com um controlo de vapor automático. De acordo com a temperatura seleccionada, o ferro fornece automaticamente a quantia otimizada de vapor para obter os melhores resultados.

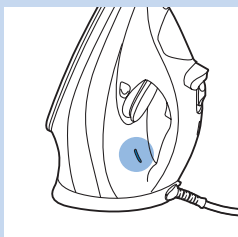

- 3 Coloque o ferro no seu descanso e ligue a ficha. A luz da temperatura acende-se para indicar que o ferro está a aquecer.
- 4 Quando a luz da temperatura se apagar, o ferro alcançou a temperatura correcta e pode começar a engomar.

Características

Função de pulverização

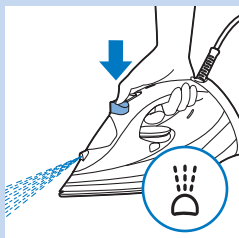

- Prima o botão de pulverização para humedecer a peça de roupa que estiver a engomar. Isto ajuda a remover vincos difíceis.

Função de jacto de vapor



- Prima e solte o botão do jacto de vapor para um jacto potente de vapor para eliminar vincos difíceis.

Engomar com vapor extra



- Para obter vapor extra durante o engomar, mantenha premido o botão do jacto de vapor.

Vapor vertical

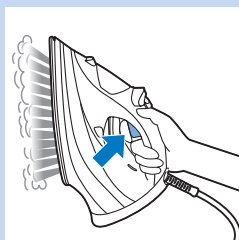

- A função de jacto de vapor pode ser utilizada quando tem o ferro na posição vertical para remover vincos de roupa pendurada, cortinados, etc.

Regulação de vapor Eco/ Passar a ferro a seco

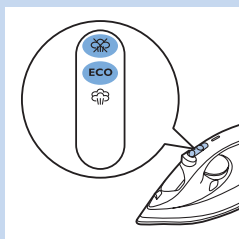

- Em vez do vapor automático, pode seleccionar a regulação ECO com o seletor de vapor para poupar energia, continuando a obter resultados de engomar satisfatórios.
- Para passar a ferro sem vapor, seleccione a regulação a seco com o seletor de vapor.

Desactivação automática de segurança (apenas em modelos específicos)

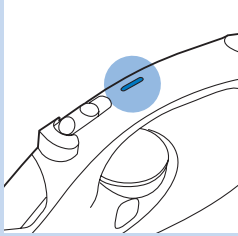

A função de desactivação automática de segurança desliga automaticamente o ferro, no caso de este não ser utilizado durante 30 segundos quando está pousado sobre a base ou durante 8 minutos quando está pousado sobre a placa posterior. A luz da desactivação automática acende-se.

- Para permitir que o ferro aqueça novamente, pegue no ferro ou movimente-o ligeiramente. A luz da desactivação automática apaga-se.

Limpeza e manutenção

Limpeza

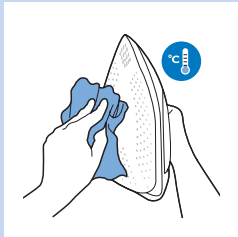

- 1 Desligue a ficha do ferro e deixe-o arrefecer.
- 2 Esvazie toda a água restante do depósito da água através da abertura de enchimento de água.
- 3 Limpe os resíduos de calcário e outra sujidade da base do ferro com um pano húmido e um produto de limpeza (líquido) não abrasivo.

Para manter a base do ferro lisa, evite o contacto directo com objectos metálicos. Nunca utilize esfregões, vinagre ou outros produtos químicos para limpar a base do ferro.

Libertação rápida de calcário

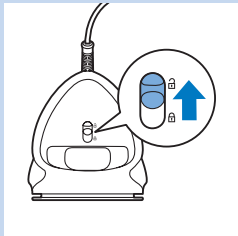

IMPORTANTE: para prolongar a vida útil do seu aparelho e para manter um bom desempenho de engomar, utilize a função de libertação rápida de calcário uma vez **1 vez por mês**. Se a água na sua área for muito dura, utilize esta função com mais frequência.

Nota: assegure-se de que a ficha do ferro foi desligada há uma hora, no mínimo, e de que este arrefeceu completamente, antes de utilizar a libertação rápida de calcário.

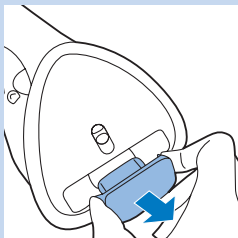

- 1 Coloque o ferro numa superfície nivelada e desloque o bloqueio da libertação rápida de calcário para cima, na parte posterior do ferro.
- 2 Retire o tabuleiro da libertação rápida de calcário.
- 3 Esvazie o calcário no tabuleiro para um lava-loiça ou caixote do lixo. Lave o tabuleiro com água canalizada. Elimine a água em excesso do tabuleiro.

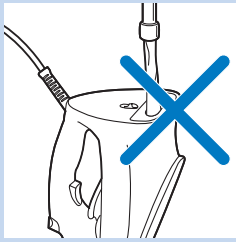

Não coloque água, vinagre, agentes anticalcário nem outros químicos no ferro através da abertura da libertação rápida de calcário.

Não utilize vinagre, agentes anticalcário nem outros químicos para lavar o tabuleiro.

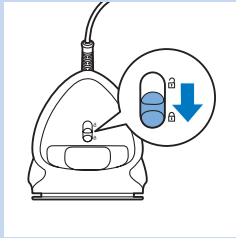

4 Limpe o calcário na abertura do tabuleiro da libertação rápida do calcário com um pano húmido.

5 Volte a introduzir o tabuleiro no ferro.

6 Desloque o bloqueio da libertação rápida de calcário para baixo.

Não utilize o ferro quando o tabuleiro da libertação rápida de calcário não estiver bloqueado.

Se partir ou perder o tabuleiro, contacte o Centro de Apoio ao Cliente no seu país (consulte os detalhes de contacto no folheto de garantia mundial).

Função Calc-clean

*IMPORTANTE: Para além da função de libertação rápida do calcário, também deve efectuar a limpeza de calcário uma vez **1 vez por mês** para prolongar a vida do seu ferro. Se a água na sua zona for muito dura, poderá ver as partículas de calcário a sair pela base do ferro durante o engomar, utilize esta função com maior frequência.*

1 Assegure-se de que a ficha do ferro está desligada e o selector de vapor está definido para a regulação a seco.

2 Encha o depósito com água até à indicação MAX.

Não deite vinagre nem outros produtos descalcificantes no depósito de água.

3 Ligue a ficha do ferro e regule o botão da temperatura para MAX.

4 Desligue a ficha do ferro quando a luz da temperatura se apagar.

5 Segure o ferro sobre o lava-loiça. Mantenha o botão Calc-clean premido e agite suavemente o ferro de um lado para o outro até acabar toda a água no depósito de água.

O calcário é expelido. Também saem vapor e água a ferver pela base.

Nota: repita os passos 2 a 5, se a água que sai do ferro continuar a conter partículas de calcário.

6 Retire o tabuleiro da libertação rápida de calcário, esvazie a água do tabuleiro. Segure o ferro verticalmente para permite que pequenas quantidades de água sejam esvaziadas.

7 Volte a inserir o tabuleiro no ferro e bloqueie-o.

8 Ligue a ficha do ferro e deixe-o aquecer para secar a base.

9 Desligue a ficha do ferro quando a luz do indicador da temperatura se apagar.

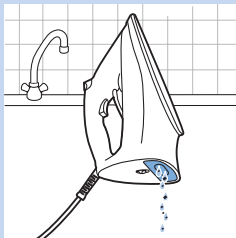

- 10** Movimente o ferro suavemente sobre um pano para retirar quaisquer manchas de água da base.

Armazenamento

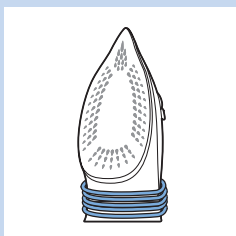

- 1** Desligue a ficha do ferro e esvazie o depósito da água. Deixe-o arrefecer num local seguro.
- 2** Enrole o cabo de alimentação à volta da placa posterior do ferro e guarde-o pousado sobre o seu descanso.

Resolução de problemas

Este capítulo resume os problemas mais comuns que podem surgir no aparelho. Se não conseguir resolver o problema com as informações fornecidas a seguir, visite www.philips.com/support para consultar uma lista de perguntas frequentes ou contacte o Centro de Apoio ao Cliente no seu país (consulte os detalhes de contacto no folheto da garantia mundial).

Problema	Possível causa	Solução
A função de jacto de vapor não funciona correctamente (a base apresenta fugas de água).	Utilizou a função de jacto de vapor com demasiada frequência num curto espaço de tempo.	Aguarde alguns segundos antes de utilizar novamente a função de jacto de vapor.
	Utilizou a função de jacto de vapor a uma temperatura demasiado baixa.	Defina uma temperatura de engomar à qual a função de jacto de vapor pode ser utilizada (●●● a MAX).
Saem resíduos de calcário e impurezas da base do ferro durante o engomar.	Ocorreu a formação de calcário no interior da base.	Utilize a função Calc-clean (consulte o capítulo "Limpeza e manutenção", secção "Função Calc-clean").
Há uma fuga de água na abertura de enchimento de água.	Encheu demasiado o depósito da água.	Não encha o depósito de água acima da indicação MAX. Verta a água em excesso no depósito da água.
Há uma fuga de água ou vapor na parte posterior do ferro.	Não bloqueou correctamente o tabuleiro da libertação rápida de calcário.	Retire o tabuleiro da libertação rápida de calcário e lave-o com água canalizada. Utilize um pano para limpar as partículas de calcário da abertura na parte posterior do ferro. Volte a colocar o tabuleiro e bloqueie-o. (Consulte o capítulo "Limpeza e manutenção", secção "Função de libertação rápida de calcário").
	O tabuleiro da libertação rápida de calcário está danificado.	Contacte um Centro de Apoio ao Cliente no seu país (consulte os detalhes de contacto no folheto da garantia mundial).

Introduction

Félicitations pour votre achat et bienvenue dans l'univers Philips !
 Pour profiter pleinement de l'assistance offerte par Philips, enregistrez votre produit à l'adresse suivante : www.philips.com/welcome.

Présentation du produit (Fig. 1)

- 1 Spray
- 2 Ouverture de remplissage d'eau
- 3 Bouton spray
- 4 Curseur de vapeur
 - a. Réglage à sec
 - b. Réglage ECO
 - c. Réglage de vapeur automatique
- 5 Gâchette vapeur
- 6 Voyant d'arrêt automatique de sécurité (certains modèles uniquement)
- 7 Cordon d'alimentation
- 8 Voyant de température
- 9 Réservoir d'eau
- 10 Thermostat avec contrôle automatique de vapeur
- 11 Bouton Calc-Clean
- 12 Semelle
- 13 Verrou Quick Calc Release
- 14 Réservoir Quick Calc Release
- 15 Plaque signalétique

Important

Veuillez lire la brochure séparée sur les informations importantes et ce mode d'emploi avant d'utiliser l'appareil. Conservez les deux documents afin de pouvoir vous y référer ultérieurement.

Utilisation de l'appareil

Remplissage du réservoir

Remarque : votre appareil a été conçu pour être utilisé avec de l'eau du robinet. Si vous habitez dans une zone où l'eau est très calcaire, des dépôts de calcaire peuvent se former rapidement. Par conséquent, il est recommandé d'utiliser de l'eau 100 % distillée ou déminéralisée pour prolonger la durée de vie de votre appareil.

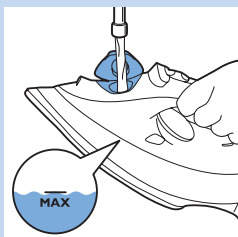

- 1** Ouvrez l'ouverture de remplissage d'eau.
- 2** Inclinez le fer en arrière et remplissez le réservoir d'eau avec de l'eau du robinet, jusqu'au niveau maximal.

Remarque : ne remplissez pas le réservoir au-delà de l'indication MAX.

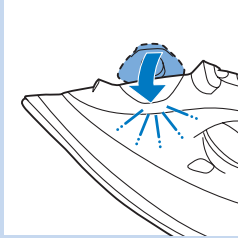

Ne mettez pas de parfum, de vinaigre, d'amidon, de détartrants, de produits d'aide au repassage ou autres agents chimiques dans le réservoir d'eau.

- Ouvrez l'ouverture de remplissage d'eau ('clac').

Température et réglage de la vapeur

Tableau 1 :

Avertissement : n'utilisez pas la vapeur ni l'effet pressing à faible température, comme indiqué dans le tableau ci-dessous. Sinon, de l'eau chaude pourrait s'écouler du fer à repasser.

Type de tissu	Réglage de température	Contrôle automatique de vapeur	Effet pressing
Lin	MAX	Adaptation automatique à la quantité optimale	Oui
Coton	●●●		Oui
Laine	●●		Non
Soie	●●		Non
Fibres synthétiques (par ex. acrylique, nylon, polyamide, polyester)	●	Pas de vapeur	Non

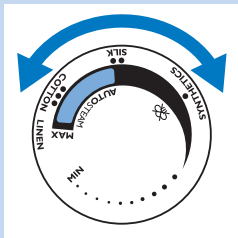

- Consultez le tableau 1 pour régler le thermostat sur la position appropriée pour votre vêtement.

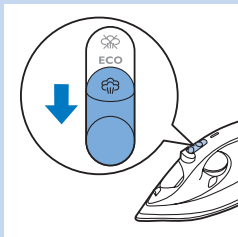

- Sélectionnez le réglage de vapeur automatique avec le curseur de vapeur.

Ce fer est équipé d'un contrôle automatique de vapeur. Selon la température sélectionnée, le fer produit automatiquement la quantité idéale de vapeur un résultat optimal.

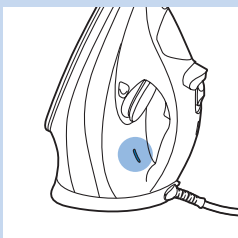

- Placez le fer sur son talon et branchez-le. Le voyant de température s'allume pour indiquer que le fer est en train de chauffer.
- Lorsque le voyant de température s'éteint, le fer a atteint la température correcte et vous pouvez commencer le repassage.

Caractéristiques

Fonction spray

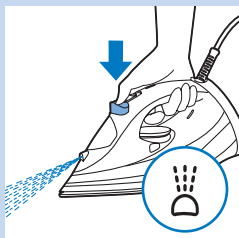

- Appuyez sur le bouton spray afin d'humidifier l'article à repasser. Ceci permet d'enlever les faux plis les plus tenaces.

Fonction Effet pressing



- Appuyez sur la gâchette vapeur, puis relâchez-le pour un jet de vapeur puissant afin d'éliminer les faux plis les plus tenaces.

Repassage avec plus de vapeur



- Pour plus de vapeur lors du repassage, maintenez la gâchette vapeur enfoncée.

Défroissage vertical

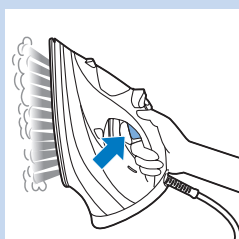

- Vous pouvez également utiliser la fonction Effet pressing lorsque vous tenez le fer en position verticale pour enlever les faux plis des vêtements sur cintre, des rideaux, etc.

Réglage de vapeur ECO / Repassage à sec

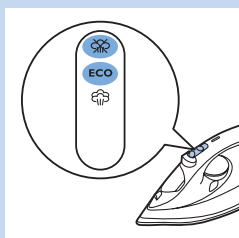

- Au lieu de la fonction de vapeur automatique, vous pouvez choisir le réglage ECO avec le curseur de vapeur afin d'économiser de l'énergie tout en obtenant des résultats de repassage satisfaisants.
- Pour repasser sans vapeur, sélectionnez le réglage à sec avec le curseur de vapeur.

Arrêt automatique (certains modèles uniquement)

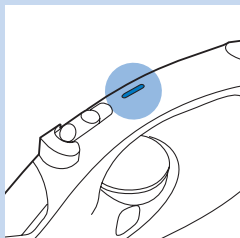

La fonction d'arrêt automatique éteint le fer s'il n'a pas été utilisé pendant 30 secondes et posé sur sa semelle ou pendant 8 minutes et posé sur son talon. Le voyant d'arrêt automatique s'allume.

- Pour que le fer chauffe à nouveau, prenez-le en main ou déplacez-le légèrement. Le voyant d'arrêt automatique s'éteint.

Nettoyage et entretien

Nettoyage

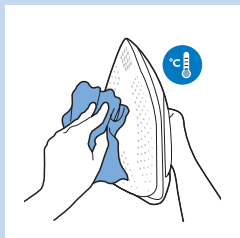

- 1 Débranchez l'appareil et laissez-le refroidir.
- 2 Videz l'eau restante du réservoir d'eau par l'ouverture de remplissage d'eau.
- 3 Ôtez les particules de calcaire et autres impuretés de la semelle au moyen d'un chiffon humide et d'un détergent (liquide) non abrasif.

Évitez le contact de la semelle avec tout objet métallique afin de ne pas l'endommager. N'utilisez jamais de tampons à récurer, vinaigre ou autres produits chimiques pour nettoyer la semelle.

Quick Calc Release

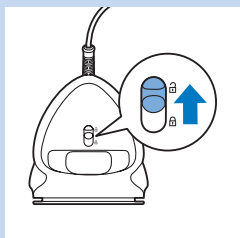

IMPORTANT : pour prolonger la durée de vie de votre appareil et maintenir de bonnes performances de vapeur, utilisez la fonction Quick Calc Release **tous les mois**. Si l'eau de votre région est très calcaire, utilisez cette fonction plus fréquemment.

Remarque : assurez-vous que le fer a été débranché pendant au moins 1 heure et a complètement refroidi avant d'utiliser Quick Calc Release.

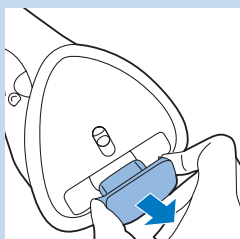

- 1 Posez le fer sur une surface plane et relevez le verrou Quick Calc Release à l'arrière du fer.
- 2 Retirez le réservoir Quick Calc Release.
- 3 Videz le calcaire du réservoir dans un évier ou une poubelle. Nettoyez le réservoir sous l'eau du robinet. Retirez l'excédent d'eau du réservoir.

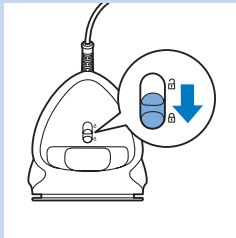
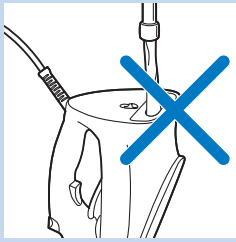

Ne versez pas d'eau, de vinaigre, de détartrants ni d'autres produits chimiques dans le fer par l'ouverture du Quick Calc Release.

N'utilisez pas de vinaigre, de détartrants ni d'autres produits chimiques pour nettoyer le réservoir.

- 4 Essuyez le calcaire dans l'ouverture du réservoir Quick Calc Release à l'aide d'un chiffon humide.
- 5 Remplacez le réservoir dans le fer.
- 6 Abaissez le verrou Quick Calc Release.

N'utilisez pas le fer si le réservoir Quick Calc Release n'est pas verrouillé.

En cas d'endommagement ou de perte du réservoir, contactez le Service Consommateurs de votre pays (voir le dépliant de garantie internationale pour les coordonnées).

Fonction Calc-Clean

*IMPORTANT : outre la fonction Quick Calc Release, il est recommandé de procéder au détartrage de l'appareil **tous les mois** pour prolonger sa durée de vie. Si l'eau de votre région est très calcaire ou si du calcaire s'écoule de la semelle lors du repassage, utilisez cette fonction plus fréquemment.*

- 1 Assurez-vous que le fer est débranché et que la gâchette vapeur est réglée sur le réglage à sec.
- 2 Remplissez le réservoir d'eau jusqu'à l'indication MAX.

Ne versez pas de vinaigre ou d'autres détartrants dans le réservoir d'eau.

- 3 Branchez le fer et réglez le thermostat sur MAX.
- 4 Lorsque le voyant de température s'éteint, débranchez le fer.
- 5 Tenez le fer au-dessus de l'évier. Maintenez enfoncé le bouton Calc-Clean et secouez légèrement le fer en avant et en arrière jusqu'à ce que toute l'eau du réservoir d'eau soit vidée.

Les résidus de calcaire sont évacués, de la vapeur et de l'eau bouillante sortent également de la semelle.

Remarque : répétez les étapes 2 à 5 aussi souvent que nécessaire.

- 6 Sortez le réservoir Quick Calc Release et videz l'eau. Tenez le fer verticalement pour faire sortir toute l'eau.
- 7 Remplacez le réservoir dans le fer et verrouillez-le.
- 8 Branchez le fer et laissez-le chauffer pour que la semelle soit sèche.
- 9 Lorsque le voyant de température s'éteint, débranchez l'appareil.
- 10 Repassez un morceau de tissu afin d'éliminer les dernières gouttes d'eau qui se sont formées sur la semelle, le cas échéant.

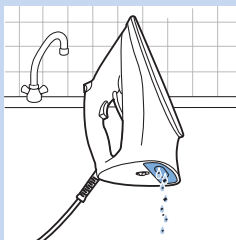

Rangement

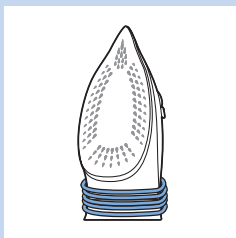

- 1 Débranchez le fer et videz le réservoir d'eau. Laissez-le refroidir en lieu sûr.
- 2 Enroulez le cordon d'alimentation autour du talon du fer et rangez-le.

Dépannage

Cette rubrique présente les problèmes les plus courants que vous pouvez rencontrer avec votre appareil. Si vous ne parvenez pas à résoudre le problème à l'aide des informations ci-dessous, rendez-vous sur www.philips.com/support pour consulter les questions fréquemment posées, ou contactez le Service Consommateurs de votre pays (voir le dépliant de garantie internationale pour les coordonnées).

Problème	Cause possible	Solution
La fonction Effet pressing ne fonctionne pas correctement (de l'eau s'écoule de la semelle).	Vous avez utilisé la fonction Effet pressing trop souvent dans un laps de temps trop court.	Patientez quelques secondes avant d'utiliser de nouveau la fonction Effet pressing.
	Vous avez utilisé la fonction Effet pressing à une température trop basse.	Sélectionnez une température de repassage adaptée à la fonction Effet pressing (●●● à MAX).
Des particules de calcaire et des impuretés s'écoulent de la semelle pendant le repassage.	Du calcaire s'est formé dans la semelle.	Utilisez la fonction Calc-Clean (voir le chapitre « Nettoyage et entretien », section « Fonction Calc-Clean »).
De l'eau s'écoule de l'ouverture de remplissage d'eau.	Vous avez trop rempli le réservoir d'eau.	Ne remplissez pas le réservoir au-delà de l'indication MAX. Videz l'eau restant dans le réservoir d'eau.
De l'eau ou de la vapeur fuit par l'arrière du fer.	Vous n'avez pas verrouillé correctement le réservoir Quick Calc Release.	Sortez le réservoir Quick Calc Release et nettoyez-le sous l'eau du robinet. Utilisez un tissu pour essuyer le calcaire dans l'ouverture située à l'arrière du fer. Remettez le réservoir en place et verrouillez-le. (Voir le chapitre « Nettoyage et entretien », section « Fonction Quick Calc Release »).
	Le réservoir Quick Calc Release est endommagé.	Contactez le Service Consommateurs de votre pays (voir le dépliant de garantie internationale pour les coordonnées).

التخزين

- 1 افصل المكواة عن مصدر الطاقة. وافرغ خزان الماء. اتركها لتبرد في مكان آمن.
- 2 قم بلف سلك الطاقة حول لوحة المكواة الخلفية. وخرّنه في الجهة الخلفية.

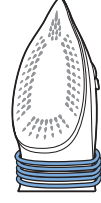

استكشاف الأخطاء وإصلاحها

يلتص هذا الفصل معظم المشاكل الشائعة التي يمكن أن تواجهها مع الجهاز. في حال لم تتمكن من حل المشكلة من خلال الرجوع إلى المعلومات الواردة أدناه، يرجى زيارة www.philips.com/support للاطلاع على لائحة الأسئلة المتداولة، أو الاتصال بمركز خدمة العملاء في بلدك (راجع كتيب الضمان العالمي للحصول على تفاصيل جهة الاتصال).

المشكلة	السبب المحتمل	الحل
لا تعمل وظيفة تعزيز البخار بشكل جيد (المياه تتسرّب من قاعدة المكواة).	لقد استخدمت وظيفة تعزيز البخار بشكل متكرر جداً في غضون مدة قصيرة.	انتظر بضع ثوانٍ قبل استخدام هذه الوظيفة من جديد.
تخرج قشور وملوثات من قاعدة المكواة أثناء الكيّ.	لقد استخدمت وظيفة تعزيز البخار على درجة حرارة متدنية جداً.	عيّن درجة حرارة الكيّ لاستخدام وظيفة تعزيز البخار (●●● إلى الحد الأقصى MAX).
تتسرب المياه من فتحة تعبئة المياه.	تشكل طبقات كلسية داخل قاعدة المكواة.	استخدم وظيفة تنظيف الكلس (راجع الفصل "التنظيف والصيانة"، قسم "وظيفة تنظيف الكلس").
يتسرب الماء أو البخار من الجهة الخلفية للمكواة.	لقد ملأت خزان الماء بكمية تتخطى الحد المسموح به.	لا تملأ خزان الماء إلى مستوى يتخطى مؤشر المستوى الأقصى MAX. أفرغ كمية المياه الزائدة من خزان الماء.
لم تقفل درج ميزة خريز الكلس السريعة بطريقة صحيحة.	لم تقفل درج ميزة خريز الكلس السريعة بطريقة صحيحة.	أخرج درج ميزة خريز الكلس السريعة ونظّفه باستخدام ماء الحنفية. استخدم قطعة قماش لمسح الترسبات الكلسية في فتحة الجهة الخلفية للمكواة. أعد الدرج إلى مكانه وأقفله. (راجع الفصل "التنظيف والصيانة"، قسم "وظيفة ميزة خريز الكلس السريعة").
إن درج ميزة خريز الكلس السريعة تالف.	إن درج ميزة خريز الكلس السريعة تالف.	اتصل بمركز خدمة العملاء في بلدك (راجع كتيب الضمان العالمي للحصول على تفاصيل جهة الاتصال).

لا تضع الماء، أو الخل، أو مواد لإزالة الأكسدة والترسبات، أو أي مواد كيميائية أخرى في فتحة ميزة خبرير الكلّس السريعة.

لا تستخدم الخل، أو مواد لإزالة الأكسدة والترسبات، أو أي مواد كيميائية أخرى لتنظيف الدرج.

4 امسح الترسبات الكلّسية المتراكمة في فتحة درج ميزة خبرير الكلّس السريعة باستخدام قطعة قماش رطبة.

5 ادخل الدرج مجدداً في المكواة.

6 اضغط على قفل ميزة خبرير الكلّس السريعة إلى أسفل.

لا تستخدم المكواة عندما يكون درج ميزة خبرير الكلّس السريعة غير مقفل.

في حال كسر الدرج أو فقدانه، اتصل بمركز خدمة العملاء في بلدك (راجع كتيب الضمان العالى للحصول على تفاصيل جهة الاتصال).

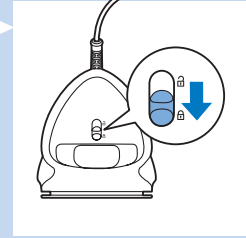
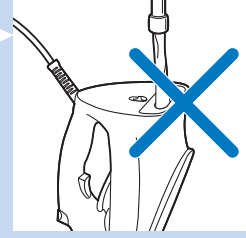

وظيفة تنظيف الكلّس

هام: إلى جانب ميزة خبرير الكلّس السريعة، يجب إجراء عملية تنظيف الكلّس كل شهر لزيادة عمر المكواة. إذا كانت المياه المتوفرة في منطقتك صلبة، أو إذا كانت الترسبات الكلّسية تتكوّن على قاعدة المكواة أثناء الكيّ، استخدم هذه الوظيفة بشكل متكرر أكثر.

1 تأكد من أن المكواة غير موصولة بالطاقة، ومن أن كبسة البخار المتحركة معيّنة إلى إعداد الكيّ بدون بخار.

2 املاً خزان الماء حتى بلوغ مستوى الحدّ الأقصى MAX.

لا تضع خللاً أو أي مواد أخرى لإزالة الأكسدة والترسبات في خزان الماء.

3 قم بوصل المكواة بمصدر الطاقة، وعتّن قرص درجة الحرارة إلى مستوى الحدّ الأقصى MAX.

4 افصل المكواة عن مصدر الطاقة عندما ينطفئ ضوء درجة الحرارة.

5 ضع المكواة فوق المغسلة، استمر في الضغط على زر تنظيف الكلّس، وبرفق هزّ المكواة جيداً حتى يتم استخدام كل المياه في خزان الماء.

يتم دفع الكلّس خارج المكواة، كما يخرج البخار والمياه المغلية من قاعدة المكواة.

ملاحظة: كرر الخطوات من 2 إلى 5 إذا كانت المياه التي تخرج من المكواة لا تزال تحتوي على أجزاء كلّسية.

6 أخرج درج ميزة خبرير الكلّس السريعة، وأفرغ المياه من الداخل. أمسك المكواة بشكل عمودي للسماح بخروج كمية صغيرة من المياه.

7 أعد الدرج إلى المكواة وأقفله.

8 قم بوصل المكواة بمصدر الطاقة، واتركها حتى تسخن لتجفيف قاعدة المكواة.

9 افصل المكواة عن مصدر الطاقة عندما ينطفئ ضوء مؤشر درجة الحرارة.

10 مرر المكواة برفق فوق قطعة من القماش لإزالة أي بقع من المياه على قاعدة المكواة.

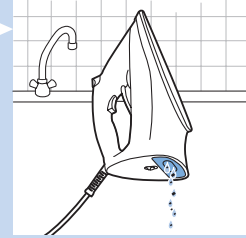

وظيفة الإيقاف التلقائي الآمن (أنواع محددة فقط)

تُقدم وظيفة الإيقاف التلقائي الآمن على إيقاف تشغيل المكوّاة تلقائيًا إذا لم يتم استخدامها بعد 30 ثانية من وضعها على القاعدة، أو بعد 8 دقائق من وضعها على القاعدة الخلفية. سيضيء ضوء الإيقاف التلقائي.

- لإجماء المكوّاة من جديد، احمِل المكوّاة أو حركها قليلاً. سينطفئ ضوء الإيقاف التلقائي.

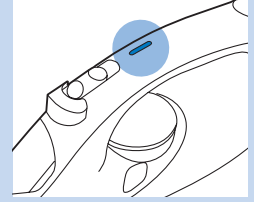

التنظيف والصيانة

التنظيف

- 1 افصل المكوّاة عن مصدر الطاقة واركبها لتبرد.
 - 2 أفرغ المياه المتبقية في خزان الماء عبر فتحة تعبئة المياه.
 - 3 امسح القشور أو البقايا الموجودة على قاعدة المكوّاة باستخدام قطعة قماش رطبة ومادة تنظيف ناعمة (سائل).
- للحفاظ على نعومة قاعدة المكوّاة، جنب ملامستها بقوة مع الأجسام المعدنية، لا تستخدم بتاتاًليفة خشنّة، أو الخل أو أي مواد كيميائية أخرى لتنظيف قاعدة المكوّاة.



ميزة خريبر الكلس السريعة

هام: لزيادة عمر الجهاز والحفاظ على أداء بخاري جيد، استخدم وظيفة ميزة خريبر الكلس السريعة كل شهر. إذا كانت المياه المتوفرة في منطقتك صلبة، استخدم هذه الوظيفة بشكل متكرر أكثر.

ملاحظة: تأكد من أنه تم فصل المكوّاة عن مصدر الطاقة منذ ساعة على الأقل ومن أنها أصبحت باردة تمامًا قبل استخدام ميزة خريبر الكلس السريعة.

- 1 ضع المكوّاة على سطح مستو، واضغط إلى أعلى على قفل ميزة خريبر الكلس السريعة المتوفر في الجهة الخلفية من المكوّاة.

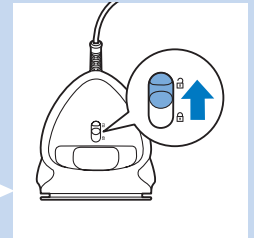

- 2 أخرج درج ميزة خريبر الكلس السريعة.
- 3 أفرغ الترسبات الكلسية الموجودة في الدرج في المغسلة أو سلة المهملات. نظّف الدرج مستخدمًا ماء الحنفية. أفرغ المياه الزائدة من الدرج.

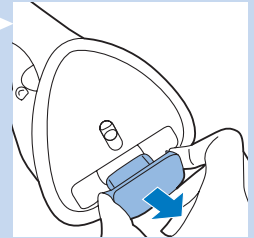

الميزات

وظيفة البخ

- اضغط على زر البخ لترطيب قطعة الثياب التي يجب كيها. يساعد ذلك على إزالة التجاعيد الصعبة.



وظيفة تعزيز البخار

- اضغط على زر إطلاق تعزيز البخار وحرره للحصول على طليقة بخار قوية لإزالة التجاعيد الصعبة.



الكي باستخدام كمية بخار إضافية

- للحصول على كمية بخار إضافية أثناء الكي. اضغط باستمرار على زر إطلاق تعزيز البخار.



بخار في الوضع العمودي

- يمكنك استخدام وظيفة تعزيز البخار عندما تمسك الكواة في وضع عمودي لإزالة التجاعيد عن الثياب المعلقة والسنانر إلخ.

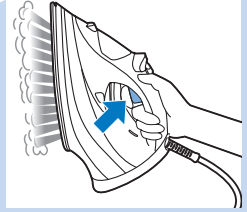

إعداد الكي بالبخار الصديق للبيئة/الكي بدون بخار

- بدلاً من الكي التلقائي بالبخار، يمكنك اختيار الإعداد الصديق للبيئة المتوفر على كبسة البخار المتحركة لتوفير استهلاك الطاقة، والحصول على نتائج كي مرضية في الوقت نفسه.

- للكي بدون بخار. حدد إعداد الكي بدون بخار على كبسة البخار المتحركة.

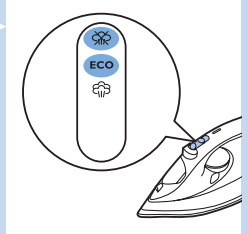

لا تضع معطرًا، أو خللاً، أو نشاء، أو مواد لإزالة الأكسدة والترسبات، أو مواد مساعدة على الكي، أو أي مواد كيميائية أخرى في خزان الماء.

3 أغلق فتحة تعبئة الماء (حتى تسمع صوت "طقطقة").

إعداد درجة الحرارة وقوة البخار

الجدول 1:

تحذير: لا تستخدم البخار أو تعزيز البخار على درجة حرارة منخفضة. كما هو مبين في الجدول أدناه. وإلا، فقد يتسرب الماء الساخن من المكواة.

نوع القماش	إعداد الحرارة	التحكم التلقائي بالبخار	تعزيز البخار
الكتان	العدد الأقصى	ضبط تلقائي إلى الكمية المثالية	نعم
القطن	●●●		نعم
الصوف	●●		لا
الحرير	●●		لا
الأقمشة الصناعية (مثل الأكريليك، النايلون، البولي أميد، البوليستر)	●	بدون بخار	لا

1 راجع الجدول 1 لتعيين قرص درجة الحرارة على الإعداد الذي يناسب نوع القماش.

2 حدد إعداد الكي بالبخار التلقائي في كبسة البخار المتحركة.

تم تزويد هذه المكواة بميزة التحكم التلقائي بالبخار. وفقاً لدرجة الحرارة التي حددتها. توفر المكواة تلقائياً الكمية المثالية من البخار للحصول على أفضل النتائج.

3 ضع المكواة على جهتها الخلفية وقم بتوصيلها بمصدر الطاقة. يضيء ضوء درجة الحرارة للإشارة إلى أنه يتم إحماء المكواة.

4 عندما ينطفئ ضوء درجة الحرارة. تكون المكواة قد وصلت إلى درجة الحرارة الصحيحة. ويمكنك بالتالي البدء بالكي.

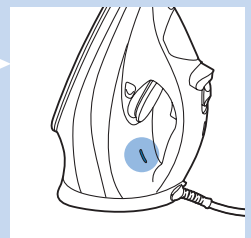
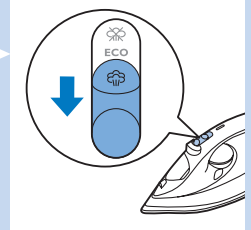
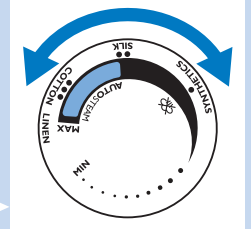
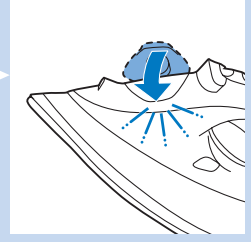

مقدمة

تهانينا على شرائك المنتج. ومرحباً بك في Philips!
للاستفادة بالكامل من الدعم الذي تقدمه شركة Philips، قم بتسجيل منتجك على
www.philips.com/welcome.

نظرة عامة عن المنتج (صورة 1)

- 1 فوهة البخ
- 2 فتحة تعبئة المياه
- 3 زر البخ
- 4 كبسة البخار المتحركة
- a. إعداد الكي بدون بخار
- b. إعداد صديق للبيئة
- c. إعداد الكي بالبخار التلقائي
- 5 زر إطلاق تعزيز البخار
- 6 ضوء وظيفة الإيقاف التلقائي الآمن (أنواع محددة فقط)
- 7 سلك الطاقة
- 8 ضوء مؤشر درجة الحرارة
- 9 خزان الماء
- 10 قرص درجة الحرارة مع التحكم التلقائي بالبخار
- 11 زر تنظيف الكلس
- 12 قاعدة الكواوة
- 13 قفل ميزة خريز الكلس السريعة
- 14 درج ميزة خريز الكلس السريعة
- 15 لوحة نوع الكواوة

هام

اقرأ بإمعان كتيّب المعلومات المهمة المنفصل ودليل المستخدم هذا قبل استخدام الجهاز. احتفظ
بالمستندين للرجوع إليهما في المستقبل.

استخدام الجهاز

تعبئة خزان الماء

ملاحظة: تم تصميم الجهاز للاستخدام مع ماء الحنفية. إذا كنت تسكن في منطقة حيث تكون
المياه صلبة، قد يؤدي ذلك إلى تراكم سريع للترسبات الكلسية. بالتالي، يوصى باستخدام مياه
مقطرة 100% أو خالية من المعادن لزيادة عمر الجهاز.

1 افتح فتحة تعبئة المياه.

2 قم بإمالة الكواوة إلى الخلف واملأ خزان الماء بماء الحنفية حتى بلوغ المستوى الأقصى المحدد.

ملاحظة: لا تملأ خزان الماء إلى مستوى يتخطى مؤشر المستوى الأقصى MAX.

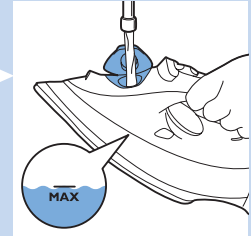

نگهداری

1 اتو را از برق بکشید و آب مخزن را خالی کنید. آن را در یک مکان مناسب قرار دهید تا خنک شود.

2 سیم برق را در اطراف صفحه پشت اتو بپیچید و آن را روی پایه نگهداری کنید.

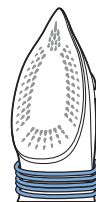

عیب یابی

در این فصل خلاصه‌ای از مشکلات متداولی که ممکن است هنگام استفاده از این وسیله با آنها برخورد کنید آمده است. اگر نمی‌توانید مشکل را با اطلاعات زیر برطرف کنید. از سایت www.philips.com/support برای لیست سؤالات متداول بازدید کنید یا با مرکز پشتیبانی از مشتریان در کشور خود تماس بگیرید (به بروشور گارانتی جهانی برای اطلاعات تماس مراجعه کنید).

اشکال	علت احتمالی	راه حل
عملکرد افزایش بخار به درستی کار نمی‌کند (آب از کف اتو بیرون می‌ریزد).	در مدت زمان بسیار کوتاهی از عملکرد افزایش بخار به مقدار زیادی استفاده کرده‌اید.	قبل از استفاده مجدد از عملکرد افزایش بخار چند دقیقه صبر کنید.
رسموبات و ناخالصی‌ها در هنگام اتو کردن از کف اتو بیرون می‌ریزد.	از عملکرد افزایش بخار در دمای بسیار پایین استفاده کرده‌اید.	دمای اتو را طوری تنظیم کنید که عملکرد افزایش بخار بتواند با آن استفاده شود (●●● روی MAX).
آب از درب پرکننده مخزن آب نشت می‌کند.	در داخل صفحه صاف کف اتو رسموبات شکل گرفته‌اند.	از عملکرد تمیز کردن رسوب استفاده کنید (به فصل «تمیز کردن و مراقبت از دستگاه» مراجعه کنید).
آب یا بخار از قسمت پشت اتو به بیرون نشت می‌کند.	مخزن آب را بیش از حد پر کرده‌اید.	مخزن آب را بیشتر از نشانگر MAX پر نکنید. آب اضافی را از داخل مخزن بیرون بریزید.
سینی پاکسازی سریع رسوب را به درستی قفل نکرده‌اید.	سینی پاکسازی سریع رسوب را به درستی قفل نکرده‌اید.	سینی پاکسازی سریع رسوب را بیرون بکشید و آن را با استفاده از آب لوله تمیز کنید. از یک پارچه برای پاک کردن لکه‌های دريچه قسمت عقب اتو استفاده کنید. سینی را به داخل اتو برگردانید و آن را قفل کنید. (به فصل «تمیز کردن و مراقبت از دستگاه» بخش عملکرد پاکسازی سریع رسوب مراجعه کنید).
سینی پاکسازی سریع رسوب آسیب دیده است.	سینی پاکسازی سریع رسوب آسیب دیده است.	با مرکز پشتیبانی از مشتریان در کشور خود تماس بگیرید (به بروشور گارانتی جهانی برای اطلاعات تماس مراجعه کنید).

از درجه پاکسازی سریع رسوب. آب، سرکه، مواد رسوبزدا یا مواد شیمیایی دیگر را در داخل اتو نریزید.

از سرکه، مواد رسوبزدا یا مواد شیمیایی دیگر برای شستشوی سینی استفاده نکنید.

4 رسوبات را از درجه سینی پاکسازی سریع رسوب با یک پارچه مرطوب پاک کنید.

5 سینی را دوباره در اتو قرار دهید.

6 قفل پاکسازی سریع رسوب را به پایین فشار دهید.

هنگامی که سینی پاکسازی سریع رسوب قفل نشده از اتو استفاده نکنید.

اگر سینی شکست یا آن را گم کردید، با مرکز پشتیبانی از مشتریان در کشور خود تماس بگیرید (به بروشور گارانتی جهانی برای اطلاعات تماس مراجعه کنید).

عملکرد ضد رسوب

مهم: علاوه بر عملکرد پاکسازی سریع رسوب، باید از عملکرد تمیز کننده رسوب نیز **ماهی یکبار** استفاده کنید تا طول عمر اتوی شما افزایش یابد. اگر آب در منطقه شما خیلی سخت است، یا مشاهده می‌کنید که در هنگام اتو کردن رسوب از سوراخ‌های صفحه کف اتو بیرون می‌ریزد، از این عملکرد به طور مرتب استفاده کنید.

1 مطمئن شوید که اتو از برق بیرون کشیده شده است و دکمه انتخابگر بخار روی تنظیم خشک است.

2 مخزن آب را تا نشانگر MAX پر کنید.

سرکه یا محلول‌های رسوبزدا را در آب مخزن نریزید.

3 اتو را به برق بزنید و درجه تنظیم دما را روی MAX تنظیم کنید.

4 هنگامی که لامپ نشانگر دما خاموش شد اتو را از برق بکشید.

5 اتو را در روی سینک نگهدارید. دکمه تمیزکننده رسوب را مرتباً فشار دهید و اتو را به آرامی به جلو و عقب تکان دهید تا همه آب داخل مخزن مصرف شود.

رسوبات با فشار به بیرون رانده می‌شوند. همچنین آب و بخار نیز از صفحه صاف کف اتو به بیرون می‌ریزند.

توجه: اگر آبی که از اتو بیرون می‌آید هنوز حاوی ذرات رسوب بود مراحل 2 تا 5 را تکرار کنید.

6 سینی پاکسازی سریع رسوب را بیرون بکشید. و آب آن را خالی کنید. اتو را به صورت عمودی نگه دارید تا مقدار کم آب به بیرون بریزد.

7 سینی را دوباره در اتو قرار دهید و آن را قفل کنید.

8 اتو را به برق بزنید و بگذارید اتو گرم شده و صفحه صاف کف اتو خشک شود.

9 هنگامی که لامپ نشانگر دما خاموش شد اتو را از برق بکشید.

10 اتو را به آرامی روی یک تکه پارچه بکشید تا هر گونه لکه آب از روی کف اتو پاک شود.

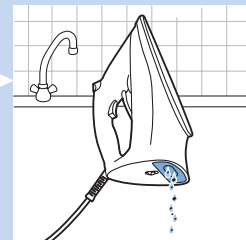
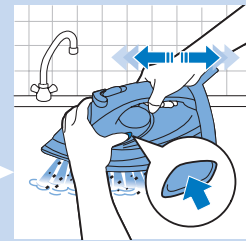
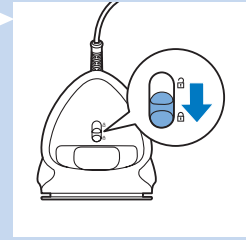
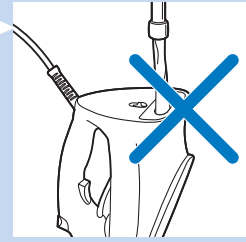

خاموشی خودکار ایمنی (فقط برخی مدل‌ها)

عملکرد خاموشی خودکار در صورتی که اتو به مدت 30 ثانیه در حالی که روی صفحه کف اتو قرار دارد استفاده نشود یا به مدت 8 دقیقه روی پایه روشن باشد به صورت خودکار اتو را خاموش می‌کند. چراغ خاموشی خودکار روشن می‌شود.

- برای اینکه دوباره اتو گرم شود. اتو را بردارید یا به آرامی حرکت دهید. چراغ خاموشی خودکار خاموش می‌شود.

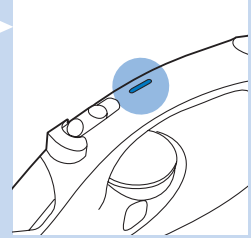

تمیز کردن و مراقبت از دستگاه

تمیز کردن

- 1 اتو را از برق بکشید و بگذارید خنک شود.
 - 2 آب باقیمانده در مخزن آب را از طریق درب پرکننده مخزن آب بیرون بریزید.
 - 3 با یک پارچه مرطوب و محلول پاک‌کننده ملایم (مایع) لکه‌ها و هر رسوبی را از روی صفحه کف اتو پاک کنید.
- برای نرم نگه داشتن داشتن صفحه کف اتو، از تماس فلزات و اشیای سخت با کف اتو خودداری کنید. هرگز از یک پد سایشی، سدرکه یا مواد شیمیایی دیگر برای تمیز کردن صفحه صاف کف اتو استفاده نکنید.

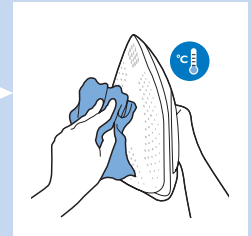

رسوب‌زدایی سریع

- مهم: برای طولانی‌تر کردن عمر دستگاه و حفظ عملکرد بخاردهی در بهترین وضعیت، از عملکرد پاکسازی سریع رسوب ماهی یکبار استفاده کنید.
- اگر آب در منطقه شما سخت است، از این عملکرد بیشتر استفاده کنید.
- توجه: قبل از استفاده از پاکسازی سریع رسوب، مطمئن شوید که اتو حداقل به مدت 1 ساعت از برق بیرون کشیده شده باشد و کاملاً خنک شده باشد.

- 1 اتو را روی یک سطح صاف قرار دهید و قفل پاکسازی سریع رسوب در پشت اتو را به بالا بکشید.
- 2 سینی پاکسازی سریع رسوب را بیرون بیاورید.
- 3 رسوبات جمع شده در سینی را در سینک یا سطل زباله بریزید. با استفاده از آب لوله سینی را تمیز کنید. آب اضافی را از سینی خارج کنید.

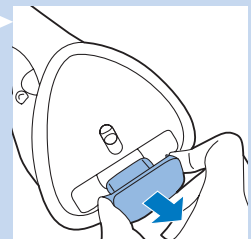
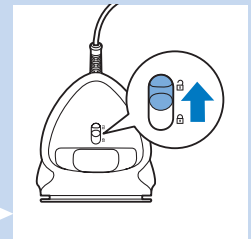

ویژگی ها

عملکرد آبپاش

- دکمه آبپاش را فشار دهید تا پارچه‌ای را که دارید اتو می‌کنید مرطوب کند. این کار به شما کمک می‌کند چروک‌های سخت را برطرف کنید.

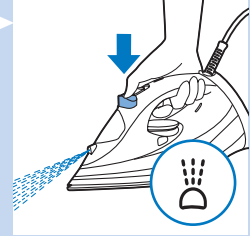

عملکرد افزایش بخار

- کلید افزایش بخار را فشار داده و رها کنید تا بخار با شدت بیشتری خارج شود و چروک‌های سخت برطرف شوند.



اطو کردن با بخار زیاد

- برای داشتن بخار زیاد در حین اطو کردن، دکمه فشاری افزایش بخار را فشار داده و نگهدارید.



خروج عمودی بخار

- می‌توانید از عملکرد افزایش بخار برای هنگامی که در حالت عمودی اتو می‌کنید استفاده کنید تا چروک لباس‌هایی که آویزان کرده‌اید، برده‌ها و موارد دیگر را از بین ببرید.

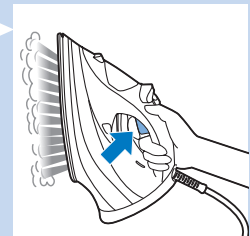

تنظیم حالت اکو / اتوی خشک

- به جای بخار خودکار، می‌توانید تنظیم اکو را در دکمه تنظیم بخار انتخاب کنید تا در مصرف برق صرفه‌جویی کنید. و در عین حال به نتایج اتوی مطلوبی دست یابید.
- برای اتو کردن بدون بخار، در دکمه تنظیم بخار، تنظیم خشک را انتخاب کنید.

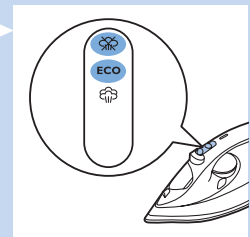

از ریختن عطر، سرکه، نشاسته، موارد رسوب‌زدا، مواد کمک کننده اتو یا دیگر مواد شیمیایی در مخزن آب خودداری کنید.

3 درب پرکننده مخزن آب را ببندید (صدای کلیک بدهد).

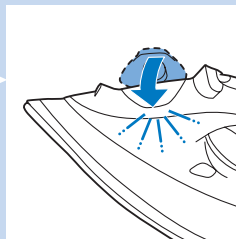

تنظیم دما و بخار

جدول 1:

هشدار: همانطور که در جدول زیر مشخص شده از بخار یا افزایش دهنده بخار در دمای پایین استفاده نکنید. در اینصورت ممکن است آب داغ از اتو نشت کند.

نوع پارچه	تنظیم دما	کنترل خودکار بخار	افزایش بخار
نخی	حداکثر	به صورت خودکار برای	بله
کتان	●●●	میزان بهینه تنظیم شده است	بله
پشمی	●●		خیر
ابریشمی	●●		خیر
الیاف مصنوعی (مانند آکرلیک، نایلون، پولی‌آمید، پولی‌استر)	●	بدون بخار	خیر

1 برای تنظیم کردن درجه تنظیم دما با درجه‌ای مناسب برای لباس خود به جدول 1 مراجعه کنید.

2 انتخاب تنظیم بخار خودکار در دکمه انتخابگر بخار.

این اتو با کنترل بخار خودکار مجهز شده است. بر اساس دمایی که انتخاب می‌کنید، اتو به صورت خودکار مقدار بهینه بخار را برای بهترین نتیجه ارائه می‌دهد.

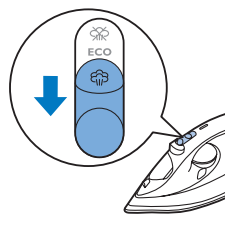
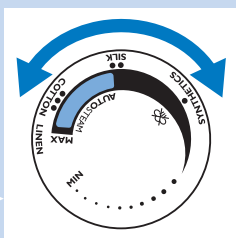

3 اتو را روی پایه آن بگذارید و در برق بزنید. لامپ نشانگر دما روشن می‌شود تا مشخص کند که اتو در حال گرم شدن است.

4 هنگامی که لامپ دما خاموش شد، اتو به دمای مناسب رسیده است و می‌توانید شروع به اتو کردن کنید.

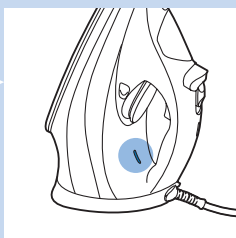

مقدمه

به دنیای محصولات Philips خوش آمدید! به شما برای خرید این محصول تبریک می‌گوییم! برای استفاده بهینه از خدمات پس از فروش Philips، دستگاه خود را در سایت www.philips.com/welcome ثبت نام کنید.

مروری کلی بر محصول (شکل 1)

- 1 نازل آب پاش
- 2 درب پرکننده مخزن آب
- 3 دکمه آب پاش
- 4 دکمه انتخابگر بخار
- a. تنظیم خشک
- b. تنظیم اکو
- c. تنظیم بخار خودکار
- 5 دکمه فشاری افزایش بخار
- 6 لامپ ایمنی خاموشی خودکار (تنها برخی مدل‌ها)
- 7 سیم برق
- 8 لامپ نشانگر دما
- 9 مخزن آب
- 10 درجه تنظیم دما با کنترل خودکار بخار
- 11 دکمه تمیزکننده رسوب
- 12 صفحه صاف کف اتو
- 13 قفل پاکسازی سریع رسوب
- 14 سینی پاکسازی سریع رسوب
- 15 کف اتو

مهم

بروشور جداگانه اطلاعات مهم و این راهنمای کاربر را قبل از استفاده از این وسیله به دقت مطالعه کنید. هر دو دفترچه را برای مراجعه بعدی نگهداری کنید.

استفاده از دستگاه

پرکردن مخزن آب

توجه: دستگاه شما جهت استفاده از آب لوله طراحی شده است. اگر در منطقه‌ای زندگی می‌کنید که آب لوله سخت است ممکن است به سرعت رسوبات سختی در دستگاه ته نشین شود. بنابراین، توصیه می‌شود از آب مقطر 100% یا آب بدون مواد معدنی استفاده کنید تا طول عمر دستگاه طولانی‌تر شود.

1 درب مخزن پرکننده آب را باز کنید.

2 اتو را به سمت عقب خم کنید و مخزن آب را با آب لوله تا میزان حداکثر پر کنید.

توجه: مخزن آب را بیشتر از نشانگر MAX پر نکنید.

